

総合体験学習資料



スキー・スノーボード教室
夏合宿資料



HOTEL

Radiant

平成22年10月改訂

北信州・木島平 ホテルレイジヤント

〒389-2303 長野県下高井郡木島平村上木島3876

TEL 0269-82-2828 FAX 0269-82-3142

HPアドレス <http://www.radiant-net.com/>

Mailアドレス hotel@radiant-net.com



北信州・木島平

四季折々の彩り鮮やかな千曲川と北信五岳に抱かれた国の自然休養村指定地。障子紙で知られる「内山和紙」は木島平内山が発祥の地。志賀高原と野沢温泉に囲まれた高社山（1351m）の北斜面にある木島平スキー場は、雪質も良くスキー・スノーボードを存分に楽しむことができます。初級～中級のゲレンデがほとんどでスキー講習には最適です。ホテルの横はすぐゲレンデ。そんな最高の環境で皆様の思い出作りのお手伝いができると思います。

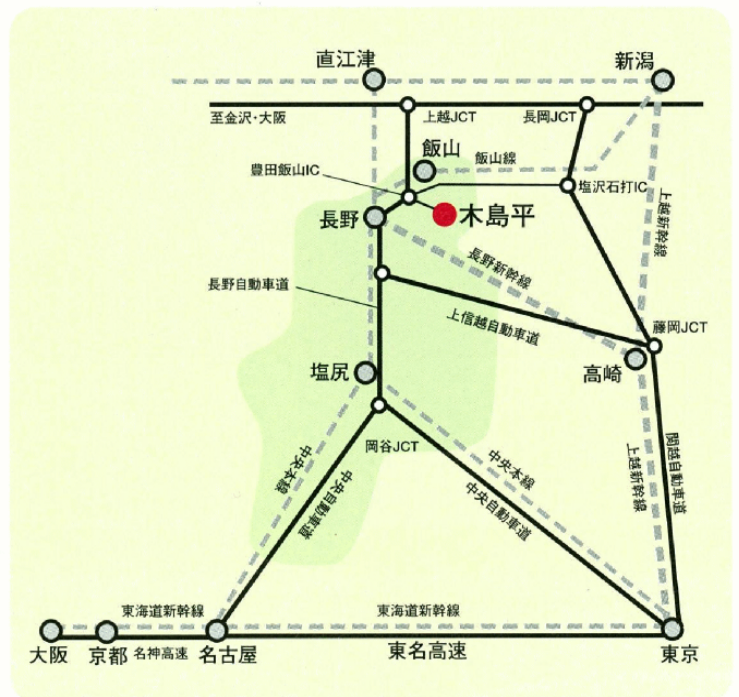

教育旅行 受入体制

到着・入館：バスはホテル横付けにて下車、下足のまま入館可
館内はスリッパ・ジャージで行動可。

安全対策：避難経路…各部屋に表示
部屋長会にて、館内の非常口・非常階段のご説明を致します。
非常口…各階3箇所に設置
避難場所…ホテル横駐車場
防災設備…防火扉・全室火災報知機・各階消火栓・消火器
消 防 法…適マーク交付済

館内施設：放送設備…1Fフロントにて「全館放送」「フロア別放送」可能
エレベーター…1基 生徒様の使用（可・不可）
公衆電話…玄関外1台
自動販売機…1F・4F・5F 販売（可・不可）
※酒類・タバコは販売停止いたします。
ゲーム機…フロント前 使用（可・不可）

客 室 内：鍵の形状…オートロック
ルームキー…学校様のご指示に従います。（使用・不使用）
テレビ…無料（撤去不可）・有料ビデオ…なし
電話機…外線発信不可
内線ストップ不可（撤去 要・不要）
ユニットバス…原則として生徒様の使用不可
先生方・保健室は使用可
布団の上げ下げ…生徒様のセルフサービスにて願います
※注意点：冬季は凍結のため、窓の開閉は禁止です。
※ドライヤーのご使用は各部屋1台まで

入 浴：大 浴 場…男女各約40名同時入浴可
脱衣棚 男女各40・カラン 各11
石鹸・リンスインシャンプー・ボディソープあり

食 事：2F「レストラン セントアンドリュース」 350席
クラス別・男女別席割り可 先生方（同食・別食）
ご飯のお替りOK・昼食のお替りOK
片 付 け…各テーブルごとに食器をまとめてください

貴 重 品：各部屋毎に貴重品袋あり・フロント預かり可

売 店：開店・閉店時間、販売品目はご希望に応じます

ミーティング会場：クラス別に最大 11 箇所可能

3F 315・316・317 3 箇所

(全体集会場として利用可)

2F レストラン テーブル席 ×2 箇所

2F レストラン お座敷 ×3 箇所

1F レストラン テーブル席 1 箇所

B1 スタジオ ×2 箇所

夜間緊急時：内線 8 番 フロントまでご連絡ください

荷物移動：チェックアウト後、男子_____・女子_____

事前確認事項：健康保険証…コピーにて診療可（飯山赤十字病院）

※ 事前に、学校長名にて病院長宛に依頼書を提出願います。

しおり…作成にあたり、スケジュールはホテルにも
ご相談ください。

部屋割表…事前に部屋割り表および各部屋名簿を、ホテル宛に
ご送付願います。

講習ゲレンデ：木島平スキー場

開講式・閉講式：徒歩 0 分、ホテル横「ロマンスコース」

講習スタッフ：インターラーケンススポーツアカデミー（SIA 公認）

木島平スキー学校（SAJ 公認）

木島平プロスキースクール（SIA 公認）

木島平スノーボードスクール（JSBA 公認）

レンタル：RADIANT RENTAL

スキーセット・スノーボードセット・ウェア一式

〔 テレフォンリスト 〕

長野県

飯山警察署：飯山市大字飯山 2271 TEL0269-62-3131

岳北消防本部：飯山市大字木島 357-6 TEL0269-62-0119

北信保健所：飯山市大字静間 1340-1 TEL0269-62-3105

飯山赤十字病院：飯山市大字飯山 226-1 TEL0269-62-4195

木島平村国保診療所：下高井郡木島平村上木島 1974 TEL0269-82-2143

木島平接骨院：下高井郡木島平村穂高 2975-2 TEL0269-82-2542

木島平村役場：下高井郡木島平村往郷 973-1 TEL0269-82-3111

木島平スキーセンター：下高井郡木島平村上木島 3278-46 TEL0269-82-3434

木島平村観光協会：下高井郡木島平村上木島 2548-1 TEL0269-82-2800

木島平周辺官公署・医療機関・その他連絡先

- 木島平村役場 長野県下高井郡木島平村大字住郷973-1(車で10分)
0269-82-3111
- 飯山警察署 長野県飯山市大字飯山2271(車で20分)
0269-62-3131
- 中野警察署 長野県中野市中央3-5-7(車で40分)
0269-22-3118
- 岳北消防署 長野県飯山市大字木島357-6(車で15分)
0269-62-3345
- 中野消防署 長野県中野市三好町1-3-19(車で15分)
0269-22-3185
- 飯山保健所 長野県飯山市大字飯山357-6(車で15分)
0269-62-3105
- 飯山日赤病院 長野県飯山市大字飯山226-1(車で20分)
TEL:0269-62-4195 FAX:62-4201
- 吉越医院(内科) 長野県下高井郡木島平村中村(車で15分)
0269-82-2013
- 木島平村診療所 長野県下高井郡木島平村上木島1974(車で5分)
TEL:0269-82-2143 FAX:82-4070
- 木島平村歯科診療所 長野県下高井郡木島平村住郷2975-3(車で10分)
0269-82-2055
- 鳥葉羽接骨医院 長野県飯山市野坂田449-1(車で15分)
0269-62-2763
- 木島平接骨医院 長野県下高井郡木島平村穂高2975-2(車で15分)
0269-82-2542
- 北信総合病院 長野県中野市西1-5-63(車で40分)
0269-22-2151
- 木島平スキーセンター 長野県下高井郡木島平村上木島上原(徒歩2分)
0269-82-3434

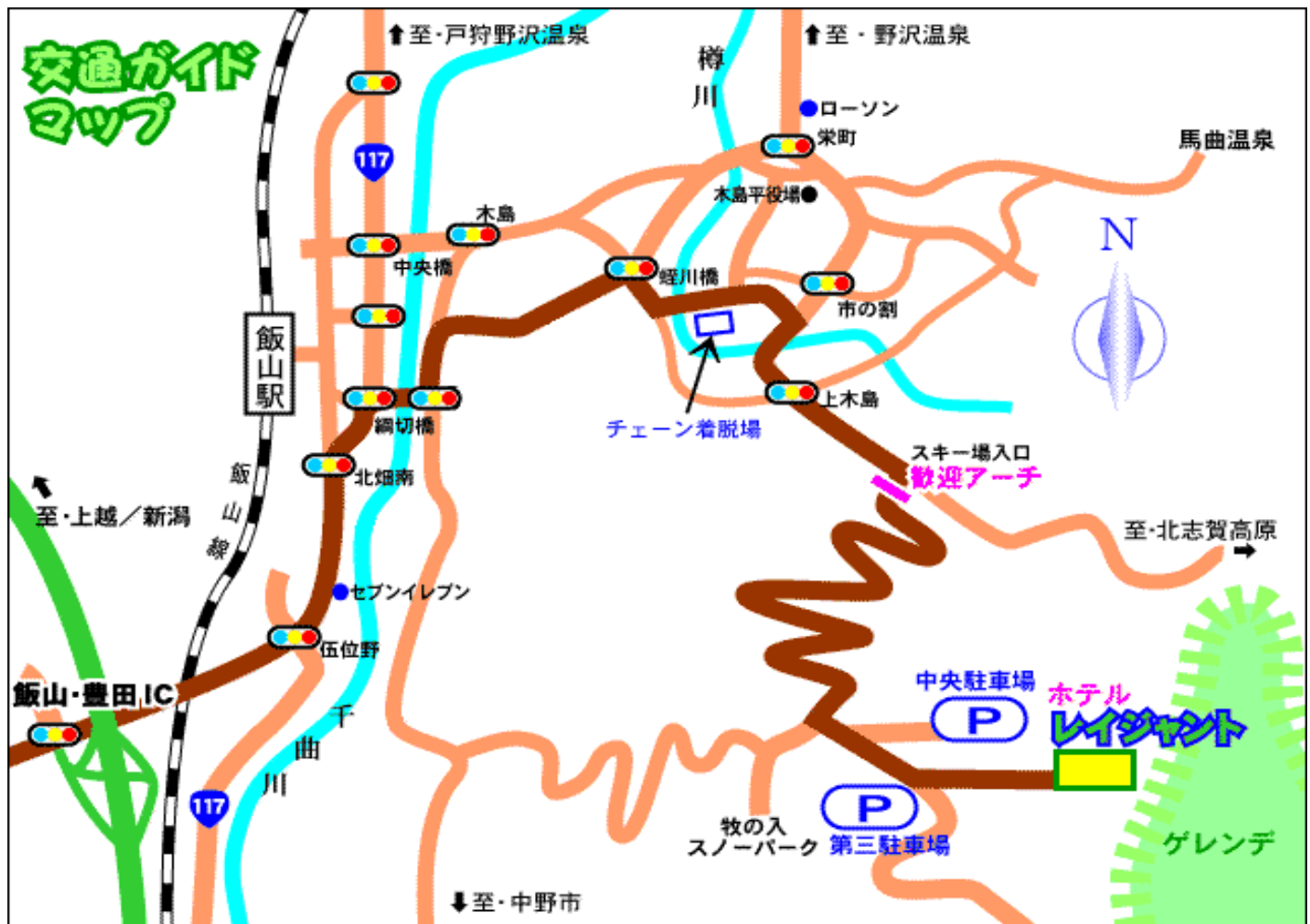

自動車利用の場合

上信越自動車道「豊田飯山インター」を出て、1つ目の信号を右折します。

4km程進むと、国道117号線と合流する交差点「五位野」を直進し、国道117号線を走ります。

しばらく走ると右手に「ベシヤ」・「D2」が見えてきます。

その先は旧道(飯山市内)とバイパス(野沢温泉方面)の二股になっている(右手にTOYOTA)ので、

右方向のバイパスに進みます。二股より200m程進むと「綱切橋」の信号があるので、

綱切橋を渡ります。突き当たりの信号を左折します。(正面に木島平方面の看板あり)

すぐ二股になるが右方向を道なりに進みます。

田園風景の中をしばらく走ると交差点「蛭川橋」があるので、信号を右折します。

右折後、道なりに左方向に進むと十字路にあたるのでまた右折します。

しばらくすると交差点「上木島」の信号機があり、そこを直進します。

「歓迎アーチ」が右手に見えたらそこを右折しアーチをくぐり進みます。(上り坂始まり)

上り坂をさらに上って行くと、木島平と牧の入の二股になっているので、左方向「木島平」に進む。

右手に「第3パーキング」が見えたらそこを左折すると、正面左にホテルレイジアントが見えます。

荷物を降ろしたら、車は速やかに「第3パーキング」に移動し駐車してください。

(ホテル指定駐車場は「第3パーキング」となります)

お気をつけて お越してください。

電車利用の場合

長野駅よりJR飯山線(約1時間)「飯山駅」下車

タクシー約20分

(¥3,500~¥4,000)

※送迎あり(到着日前日までに予約が必要です。)

和 室



●ユニットバス付



●トイレ付

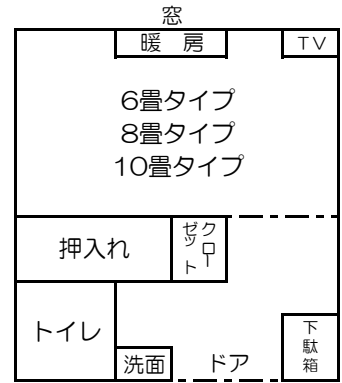

洋 室



●ツイン

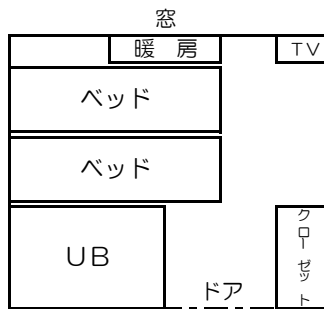

●トリプル

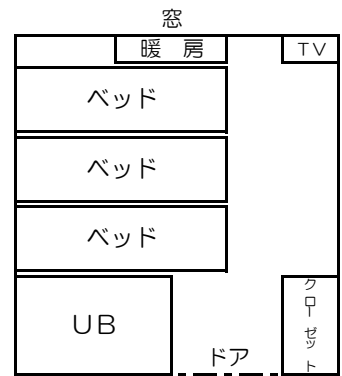

大浴場



露天風呂



売 店



2Fレストラン セントアンドリュース



北信州木島平 ホテルレイジアント 平面図

〒389-2303
長野県下高井郡木島平村木島平スキー場
TEL 0269-82-2828
FAX 0269-82-3142

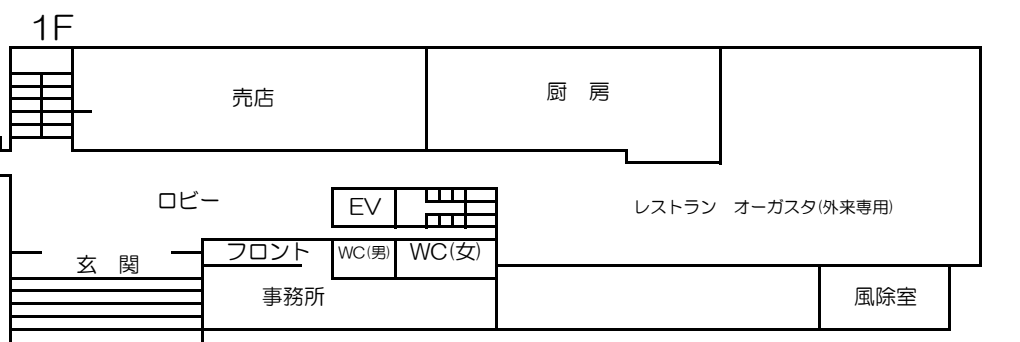
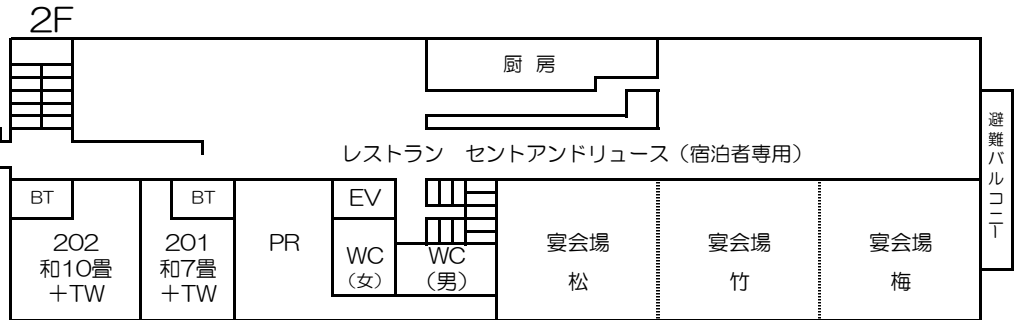
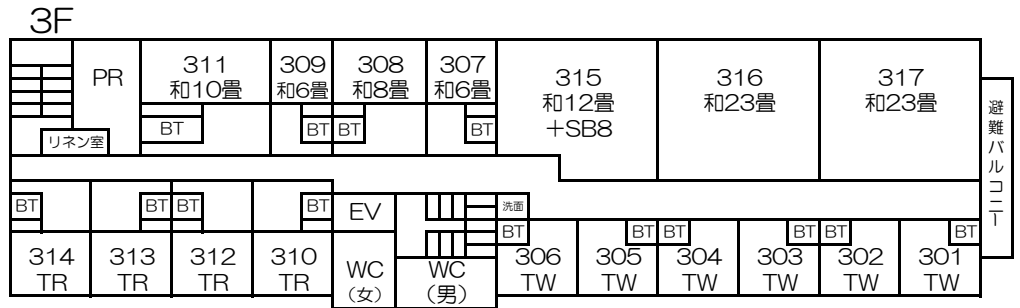
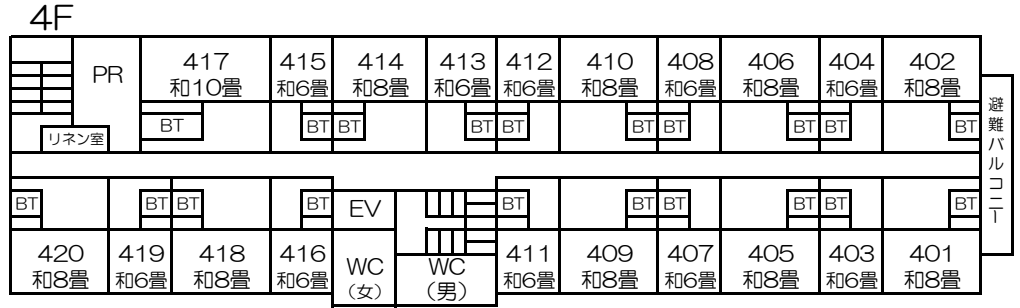
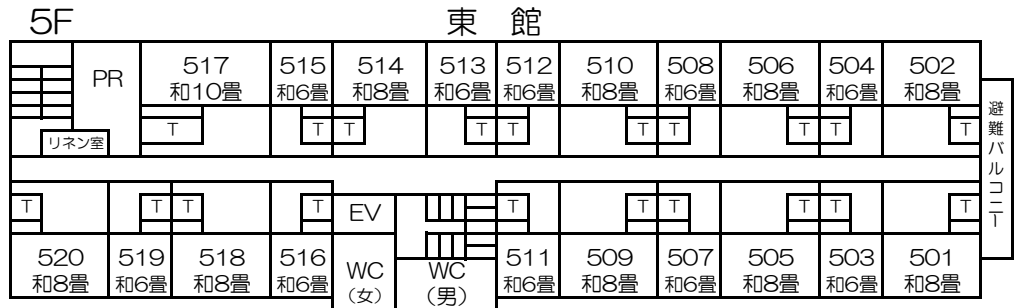

道路 (到着時・出発時バス横付可) 第6ペアリフト

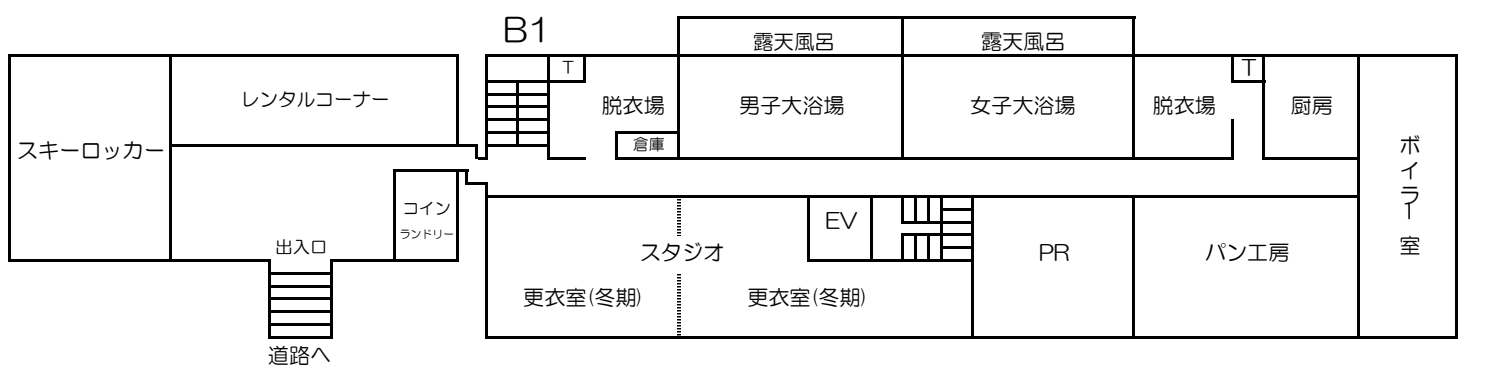
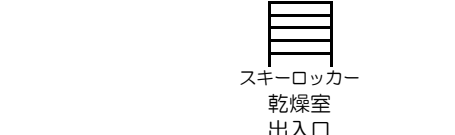
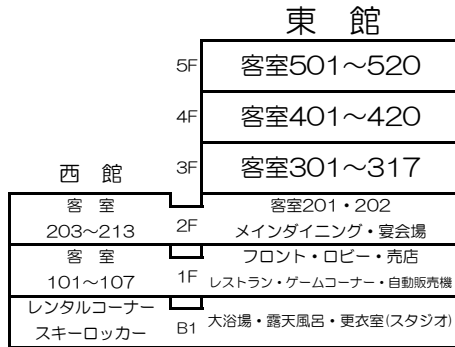

ル ー ム リ ス ト

(修学旅行)

西館

	ルーム	定員	ルームタイプ		
	101	6	和8畳		
	102	9	和14畳		
	103	7	和10畳		
	104	9	和14畳		
	105	7	和10畳		
	106	9	和14畳		
	107	6	和8畳		
7	1F計	53			

	203	4	和6畳		
	204	4	和6畳		
	205	4	和6畳		
	206	4	和6畳		
	207	4	和6畳		
	208	4	和6畳		
	209	4	和6畳		
	210	6	和8畳		
	211	4	和6畳		
	212	4	和6畳		
	213	4	和6畳		
11	2F計	46			

東館

	201	6	和7.5畳+TW・BT		
	202	8	和10畳+TW・BT		
2	計	14			

	301	2	TW+BT		
	302	2	TW+BT		
	303	2	TW+BT		
	304	2	TW+BT		
	305	2	TW+BT		
	306	2	TW+BT		
	307	4	和6畳+BT		
	308	6	和8畳+BT		
	309	4	和6畳+BT		
	310	3	TR+BT		
	311	8	和10畳+BT		
	312	3	TR+BT		
	313	3	TR+BT		
	314	3	TR+BT		
	315	18	和12畳+SB		
	316	18	和23畳		
	317	18	和23畳		
17	3F計	100			

東館

	ルーム	定員	ルームタイプ		
	401	6	和8畳+BT		
	402	6	和8畳+BT		
	403	4	和6畳+BT		
	404	4	和6畳+BT		
	405	6	和8畳+BT		
	406	6	和8畳+BT		
	407	4	和6畳+BT		
	408	4	和6畳+BT		
	409	6	和8畳+BT		
	410	6	和8畳+BT		
	411	4	和6畳+BT		
	412	4	和6畳+BT		
	413	4	和6畳+BT		
	414	6	和8畳+BT		
	415	4	和6畳+BT		
	416	4	和6畳+BT		
	417	8	和10畳+BT		
	418	6	和8畳+BT		
	419	4	和6畳+BT		
	420	6	和8畳+BT		
20	4F計	102			

	501	6	和8畳+T		
	502	6	和8畳+T		
	503	4	和6畳+T		
	504	4	和6畳+T		
	505	6	和8畳+T		
	506	6	和8畳+T		
	507	4	和6畳+T		
	508	4	和6畳+T		
	509	6	和8畳+T		
	510	6	和8畳+T		
	511	4	和6畳+T		
	512	4	和6畳+T		
	513	4	和6畳+T		
	514	6	和8畳+T		
	515	4	和6畳+T		
	516	4	和6畳+T		
	517	8	和10畳+T		
	518	6	和8畳+T		
	519	4	和6畳+T		
	520	6	和8畳+T		
20	5F計	102			

18	西館計	99			
56	東館計	318			
77	合計	417			

※ルームタイプ

TW…ツインベッドルーム

TR…トリプルベットルーム

BT…バスタイレ付 T…トイレ付

※BT付でもBT無でのお申し込みの場合はお湯が出ません

ホテルレイジャント

TEL 0269-82-2828 FAX 0269-82-3142

木島平スキー場 ゲレンデマップ



ホテルレイジヤント
木島平スキー場 第6ペアリフト横
大型バス・ホテル玄関横着け可能

ハードな上級者コース

B: 山頂沢コース 全長1300m 平均斜度20度・最大45度
標高差380mの雄大な林間コース

C: スカイコース 全長1200m 斜度8~20度
最大幅250mもあるワイドなメインゲレンデ

D: 沢コース 全長1200m 斜度8~20度
変化に富んだスピードコース

E: トレーニングバーン 全長600m 斜度18~30度
ポールトレーニング専用ゲレンデ

F: ダウンヒルコース 全長540m 斜度8~26度
新雪時には圧雪しないパウダースノーを楽しめる中級者コース

G: やまびこコース 全長600m 平均斜度15度 最大23度
第7ペアリフト終点から始まり初級者が楽しめる。

H: パーフエクトコース 全長750m 斜度6~17度
アップダウンとスムーズな斜度が人気。

レイジヤント

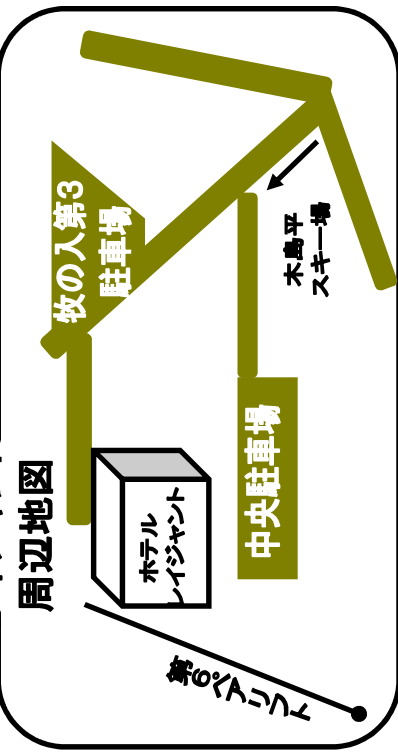

- 上級コース
- 中級コース
- 初級コース
- ? インフォメーション
- + バトルセンター
- P 駐車場

テーブル席 最大108名

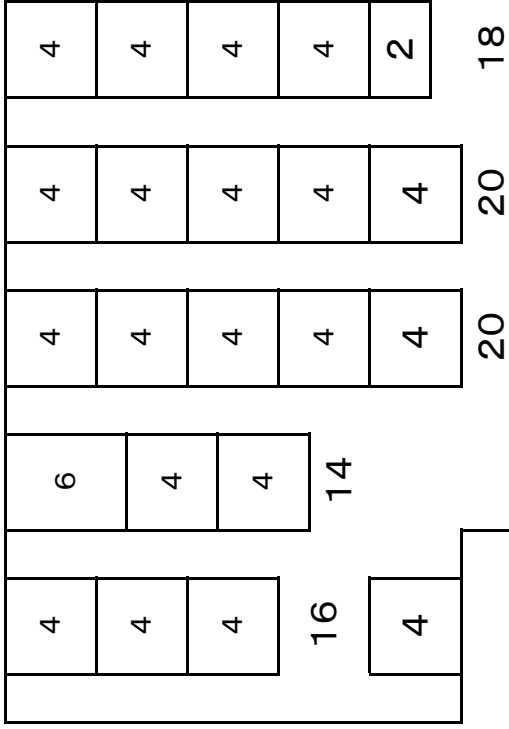

テーブル席 最大98名

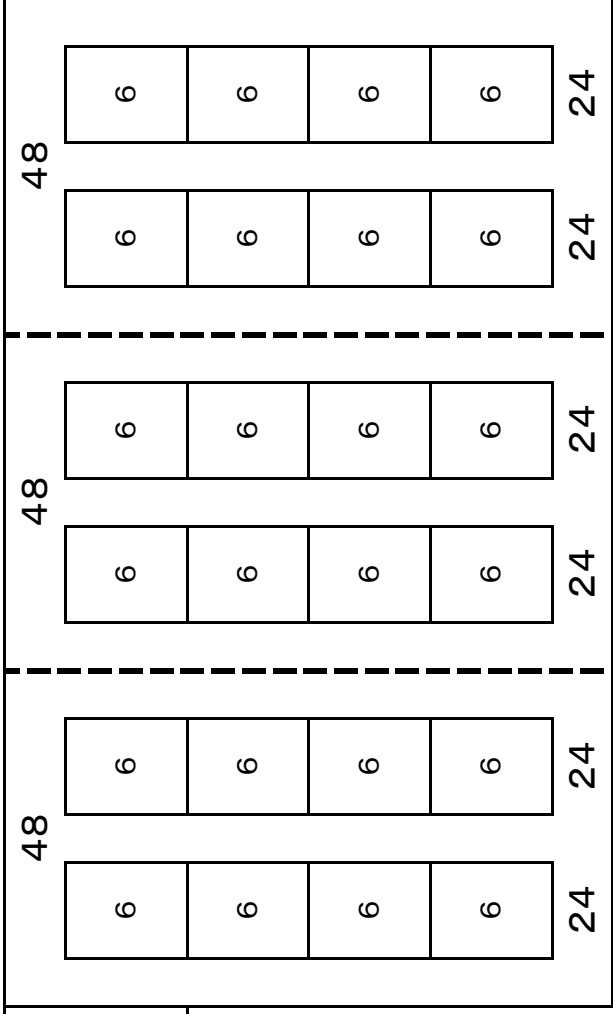
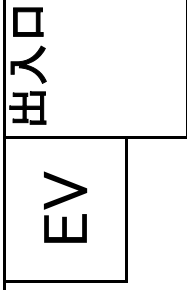
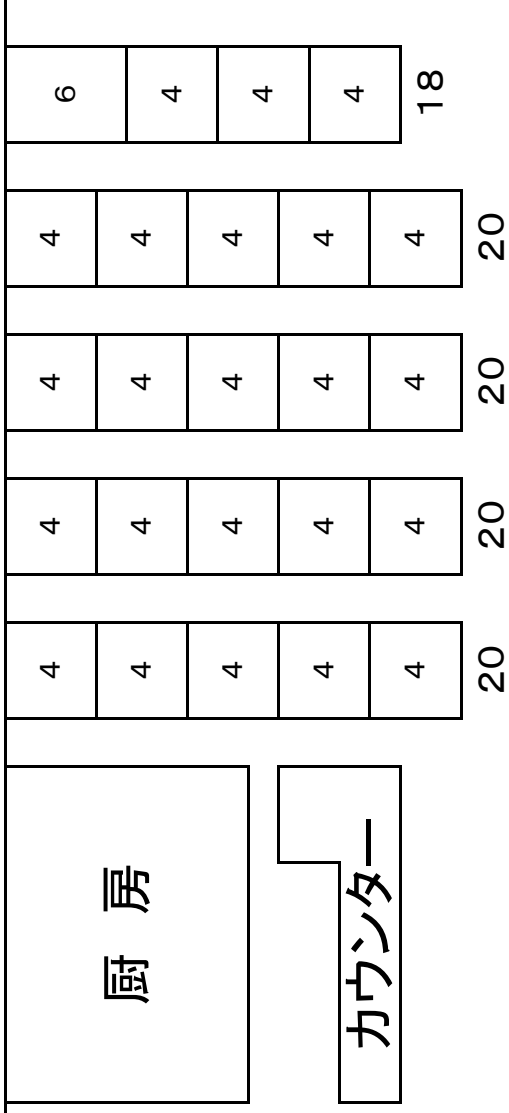

座敷 最大144名

2Fレストラン見取図

最大350名様収容可能

交通のご案内

木島平

■列車ご利用の場合

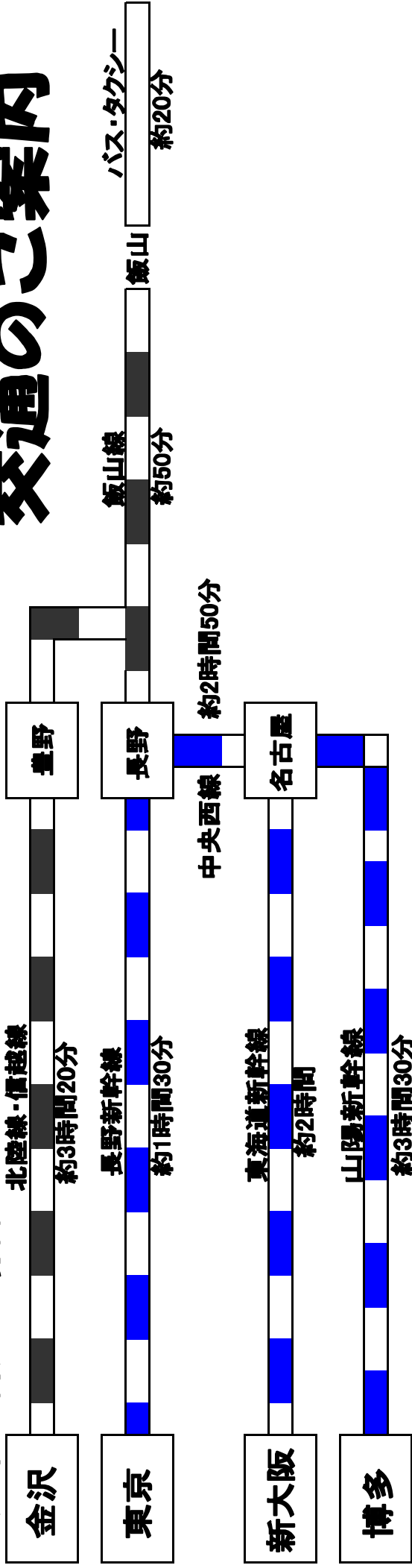

■車ご利用の場合

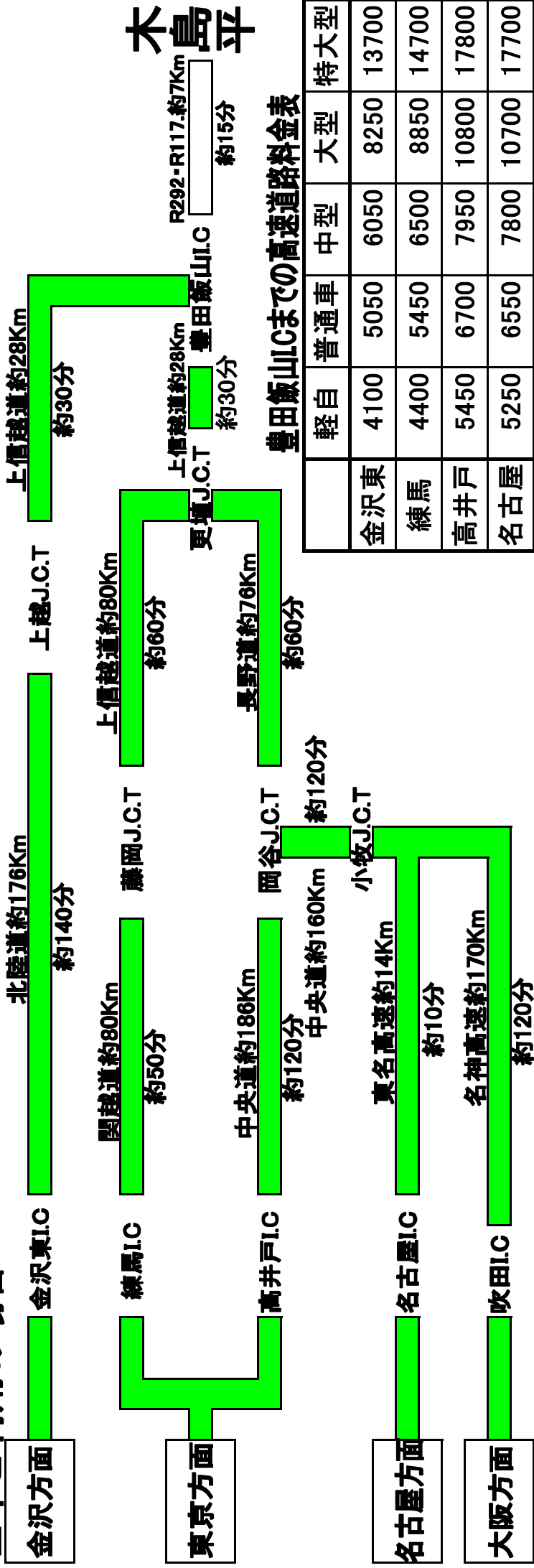

豊田飯山I.C.までの高速道路料金金表

	軽自	普通車	中型	大型	特大型
金沢東	4100	5050	6050	8250	13700
練馬	4400	5450	6500	8850	14700
高井戸	5450	6700	7950	10800	17800
名古屋	5250	6550	7800	10700	17700
吹田	7700	9600	11450	15700	26100

スキー教室お食事メニュー（例）

夕食1（月 日）

- ・ハンバーグ陶板焼き
（にんじん・ブロッコリー）
- ・チキン照り焼き（甘酢たれ）
- ・ポテトグラタン（海老・ハム）
- ・野菜サラダ
- ・中華スープ
- ・デザート

朝食1（月 日）

- ・自家製ロールパン
- ・スクランブルエッグ
- ・ポテトサラダ
- ・ロースハム
- ・生野菜 フルーツ
- ・コーンフレーク 牛乳
- ・コーヒー 紅茶

昼食1（月 日）

- ・カレーライス
- ・牛乳

夕食2（月 日）

- ・信州牛しゃぶしゃぶ
（レタス・えのき茸他）
- ・鮭のバター焼き
- ・ミックスフライ
（白身魚・コロケ）
- ・生野菜
- ・かき玉スープ
- ・デザート

朝食2（月 日）

- ・鮭塩焼き
- ・厚焼き玉子
- ・ミートボール
- ・納豆
- ・漬物
- ・ご飯
- ・味噌汁

昼食2（月 日）

- ・牛丼
- ・味噌汁

夕食3（月 日）

- ・焼肉陶板焼き
（玉ねぎ・もやし他）
- ・焼き魚
- ・豚の角煮（大根）
- ・海鮮サラダ
- ・コーンスープ
- ・デザート

朝食3（月 日）

- ・自家製ロールパン
- ・オムレツ
- ・炒め物（ほうれん草
ベーコン ウインナー）
- ・フルーツ
- ・コーンフレーク 牛乳
- ・コーヒー 紅茶

昼食3（月 日）

- ・チャーハン
- ・中華スープ

夕食4（月 日）

- ・石狩鍋
- ・鳥の唐揚げ
- ・サーモンのマリネ
- ・おひたし
- ・生野菜
- ・デザート

朝食4（月 日）

- ・鮭塩焼き
- ・目玉焼き
- ・胡麻和え
- ・きくらげ
- ・ふりかけ
- ・漬物
- ・ご飯
- ・味噌汁

昼食4（月 日）

- ・五目御飯
- ・味噌汁

※ご飯・パンのお替り自由

※昼食のお替り自由

ホテルレイジヤント

体育施設案内

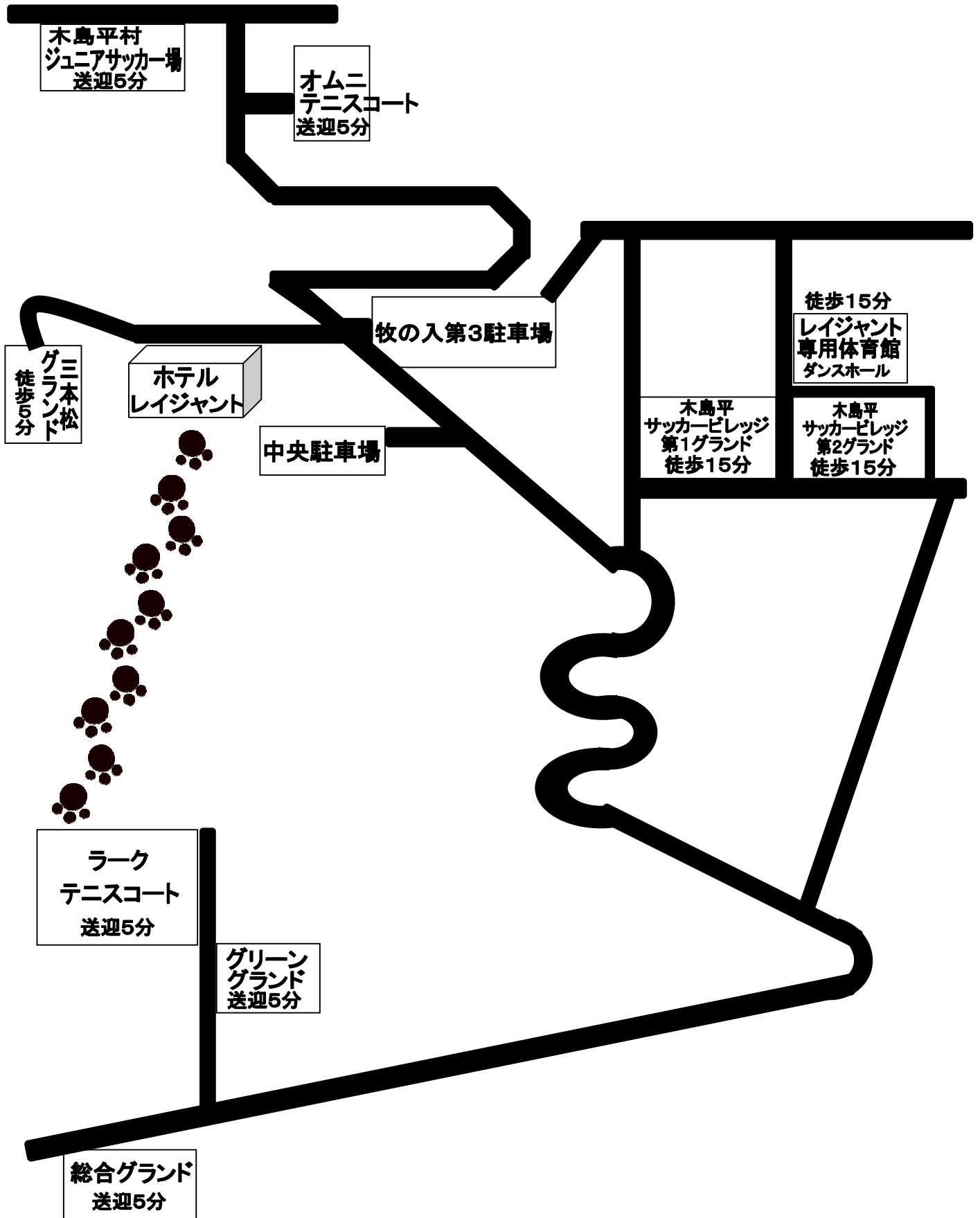

ホテルレイジヤント専用 ラークテニスコート

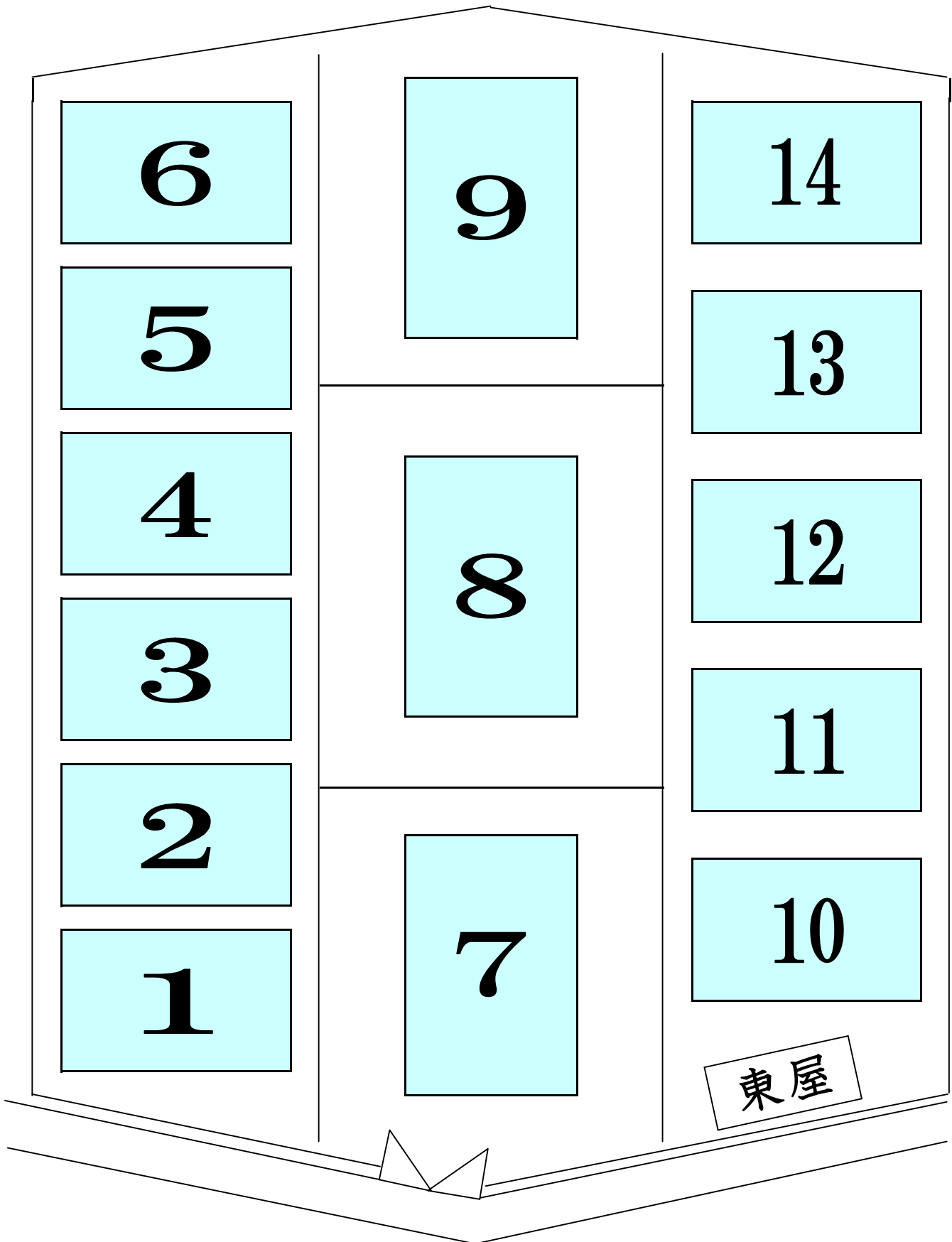

レイジヤント専用

木島平
サッカービレッジ
120×90
(徒歩10分)



木島平村
三本松グランド
(115×80)
サッカー
ラクロス
(徒歩5分)



総合グランド
(100×80)
野球
ソフトボール
サッカー
(送迎5分)



木島平村
ジュニアサッカー場
88×54×2面
サッカー
(送迎5分)



**レイジャント専用
牧の入体育館**

(33×36)

バレーボール2面

バスケットボール2面

バドミントン8面

(徒歩15分)



**レイジャント専用
牧の入 ダンス場**

(30×11×H3m)

(200帖)

(徒歩15分)



村民体育館

(33.5×29)

バレーボール2面

バスケットボール2面

バドミントン6面

(送迎10分)



中野市民体育館

バレーボール2面
バスケットボール2面
バドミントン12面
(送迎40分)



中野コミュニティ
センター
バスケットボール1面
バレーボール1面
(送迎40分)



中野勤労者福祉
センター
(中野市中央)
バスケットボール1面
バレーボール1面
バドミントン4面
(送迎40分)



中野市B&G体育館
(31×28)
バレーボール2面
バスケットボール2面
(送迎25分)



中野市B&G武道場
柔道・剣道等
(送迎25分)



中野市B&G野球場
(110×110)
野球(硬式可)
ソフトボール
(送迎25分)



中央グラウンド
(100×100)
野球(硬式可)
ソフトボール2面
(送迎10分)



グリーングラウンド
(90×90)
野球
ソフトボール
サッカー
(送迎5分)



中野市民球場
野球(硬式可)
(送迎40分)

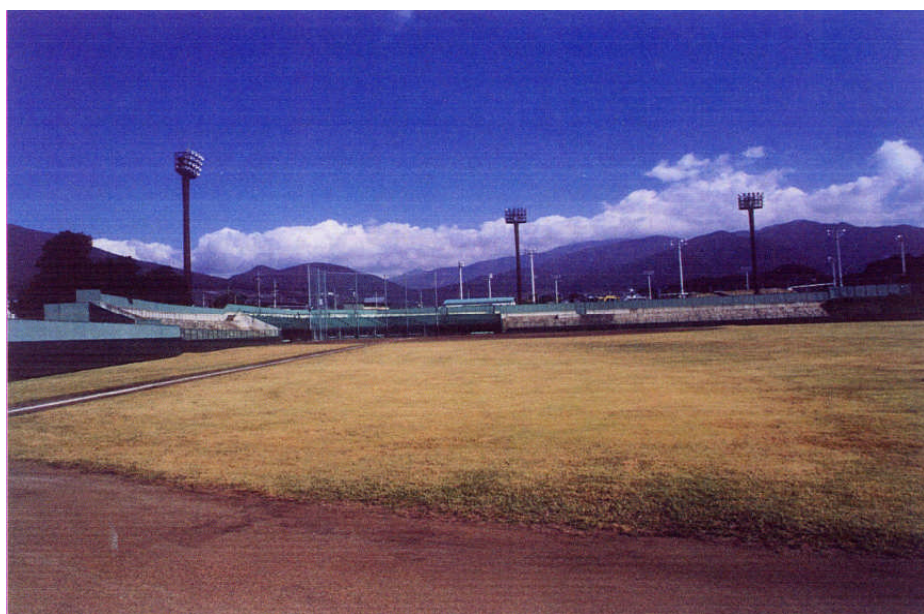

レイジアント専用
テニスコート
オールウェザー14面
(送迎5分)



やまびこの丘
オムニコート10面
(送迎5分)



ケヤキの森
オムニコート6面
(送迎10分)



夏季合宿施設一覽表

平成21年度

施設名	大きさ	主な種目	備品・設備	料 金(消費税別)
木島平 サッカービレッジ 徒歩10分	天然芝 120m×90m	サッカー	サッカーゴール	1日 ¥40,000-
ラクテニスコート 送迎5分		オールウェザー14面		1日1面 ¥8,000-
オムニテニスコート 送迎5分・10分		オムニコート10面 オムニコート5面		1日1面 ¥8,000-
木島平村 ジュニアサッカー場 送迎5分	天然芝 80m×50m×2	ジュニアサッカー2面 フルピッチ1面	サッカーゴール2組	ジュニア1日1面 ¥20,000- 中学生以上 ¥40,000-
三本松グランド 徒歩5分	天然芝 112m×70m	サッカー	サッカーゴール	1日 ¥40,000-
総合グランド 送迎5分	100m×80m	サッカー 野球 ラクロス ソフトボール ハンドボール	バックネット サッカーゴール	1日 ¥18,000-
中央グランド 送迎10分	100m×100m センター120m	野球(硬式可) ソフトボール2面	バックネット ダッグアウト	1日 ¥20,000-
牧の入体育館 徒歩15分	35m×30m 高さ17.5m	バスケットボール2面 バレーボール2面 バドミントン8面	卓球台16台	1日・照明代別 ¥37,000-
牧の入 ダンスホール 徒歩15分	30m×9.7m	ダンス 卓球 柔道	90坪 卓球台15台 柔道畳120畳	1日・照明代別 ¥20,000-
村民体育館 送迎10分	33m×29m	バスケットボール2面 バレーボール2面 バドミントン6面		1日・照明代別 ¥37,000-
スタジオ 館内	12m×6m	ダンス	鏡	1日 ¥10,000-
B&G体育館 送迎25分	31m×28m	バスケットボール2面 バレーボール2面 バドミントン3面		1日・照明代込 ¥27,500-
B&G野球場 送迎25分	110m×110m センター140m	野球(硬式可) ソフトボール	バックネット ダッグアウト	1日 ¥20,000-
小布施体育館 送迎35分		バスケットボール2面 バレーボール2面 バドミントン6面		1日・照明代込 ¥31,000-

北信州・木島平 ホテルレイジヤント
TEL 0269-82-2828
FAX 0269-82-3142